

The first factories in the Republic of Yemen was established in ١٩٨٨ with the latest modern techniques using the latest technological machinery specially of rubber production and quality control where we have produced more than ١,٠٠٠٠ different items for keep up with the Yemeni market requirements.

nance this national edifice supporting national production at the level of all industrials agricultural, industries and medical and food.

Alswari group for making rubber (Technical Rubber Factory) the only specialists in manufacturing all kinds of spare parts (rubber) for cars and agricultural equipment , industries and medical and food machineries for all other uses with Global and high quality and a competitive price.

أول المصانع في الجمهورية اليمنية حيث تأسس عام ١٩٨٨ م بأحدث التقنيات الحديثة مستخدمين أحدث الآلات التكنولوجية الخاصة بصناعة الرבלات ومراقبة جودة الإنتاج حيث وقد قمنا بإنتاج أكثر من ١٠٠٠٠ صنف مختلف لمواكبة متطلبات السوق اليمني و ظل هذا الصرح الوطني الشامخ داعماً للإنتاج الوطني على مستوى كافة الصناعات الصناعية - الزراعية - الطبية - الغذائية تعتبر مجموعة السواري للصناعات المطاطية (المصنع الفني للربلات) الوحيدون المتخصصون في صناعة جميع أنواع قطع غيار الرבלات (المطاط) للسيارات والآلات الزراعية والصناعية والطبية والغذائية لجميع الاستخدامات بجودة عالمية وعالية وأسعار منافسة.

Solely specialists in all rubber industries and Manufacturing all kinds of Rubber (RUBBER FOR cars- Agricultural, Equipment - Rubber for Industrial Equipment and Structural Rubber and heavy Equipment - and Rubber for Pharmaceutical Factories and Medical and Food Products) with all Respect of Rubber in all Field and Users with the latest Modern Techniques using the latest Technological Machineries Specially of Rubber Production with high quality where we have Produced more than ١٠,٠٠٠ different sizes and uses also Provides for Products spare parts of all kinds of Iron - Plastic - Copper - Aluminum Teflon- Silicon.

الوحيد المتخصص بجميع الصناعات المطاطية وصناعة جميع أنواع الرבלات (رבלات السيارات - ربلات المعدات الزراعية - ربلات المعدات الصناعية الإنشائية ربلات المعدات الثقيلة - وربلات مصانع الأدوية و المنتجات الطبية والغذائية) وكل ما يخص الرבלات في جميع المجالات و مستخدمين بذلك أحدث الآلات والتكنولوجيا الخاصة بصناعة الرבלات و بجودة عالية حيث و قد قمنا بإنتاج أكثر من ١٠٠٠٠ صنف مختلف المقاسات والاستخدامات كما تقدم أيضاً بصناعة قطع الغيار بجميع أنواعها من الحديد - البلاستيك - النحاس - الألمنيوم - تفلون- السليكون.



25	طقوم لمدات بسطونات لكافة الآلات الصناعية والمعدات الثقيلة وغيرها بجميع الأشكال والمقاسات
25	طقوم لمدات بسطونات ربل مع القماش لكافة الآلات الصناعية والمعدات الثقيلة وغيرها بجميع الأشكال والمقاسات
25	لمدات بسطونات الهيدروليك - بسطونات الهواء بكافة الآلات الصناعية والمعدات الثقيلة وبجميع الأشكال والمقاسات
26	ربلات بسطونات هواء لجميع الأنواع والمقاسات (اطقم متكاملة)
27	الواح ربلية بالمتر - ربل اسود-سيكلون (طبية-غذائي) - مقاومة للزبوت والحرارة لكافة الاستخدامات الصناعية والغذائية والدوائية وغيرها بجميع السماكات من ١ ملم حتى ٤٠ ملم
27	مساطر ربلية بالمتر ربل اسود لكافة الاستخدامات الصناعية
28	سيور سحب ونقل صناعية وغذائية وطبية بجميع الأشكال والاحجام PVC PU TEFLON RUBBER .. ect
29	سيور وخطوط إنتاج المواد الغذائية والأدوية والتعبئة والتغليف وقطع غيارها
29	ربلات خاصة باحكام البوابات والنوافذ وغيرها من الآلات الصناعية والغذائية والطبية بالمتر الطولي وبجميع الأشكال والمقاسات
30	غرافات بلاستيكية لكافة الاستخدامات الصناعية والغذائية
31	ربلات اورنج (O-ring Seals) لكافة الاستخدامات طبية - غذائية - حرارية - هيدروليك وغيرها بجميع المقاسات
31	ربلات تكتيم اورنج طولي بالمتر (مبروم) لكافة الاستخدامات صحية - غذائية - حرارية - هيدروليك- اسفنجية وغيرها بجميع المقاسات من سماكة ١ ملم : ٢٥ ملم
32	غرافات بلاستيكية لكافة الاستخدامات الصناعية والغذائية sesU lairstudnl dna sdoof rof tekcuB rotavelE
33	ربلات باكنات (TIKSAG) بجميع الأنواع والمقاسات صحية - غذائية - ضد الزيت - ضد الديزل
34	ربلات باكنات مبادلات البسترة الحرارية بجميع الأشكال والمقاسات صحية - غذائية - ضد الزيت - ضد الديزل
35	ربلات بمب مضخات زوارق بحرية وخدمات السفن وبجميع الأشكال والمقاسات
36	تصنيع وتجديد (تلبيس) العجلات الخاصة بالآلات والمعدات الصناعية والعباب الملاهي والرفاعات والمعدات الثقيلة وغيرها بجميع المقاسات والأنواع
37	للتواصل عبر عناويننا



1	عن مصانعا
2-3	الفهرس
4	ربلات فاصل كوبلنج مع الحديد وبدون الحديد بكافة الأنواع والإستخدامات وبجميع الأشكال والمقاسات
5	ربلات فاصل كوبلنج بكافة الأنواع والإستخدامات وبجميع الأشكال والمقاسات
6	ربلات فاصل كوبلنج (مع الحديد) - (بدون الحديد) بجميع الأشكال والمقاسات
7	(تعبئة) - (تجديد ١٠٠٪) لكافة أنواع الكوبلنجات بجميع الأشكال والمقاسات
8	ربلات فاصل كوبلنج بكافة الأنواع والإستخدامات وبجميع الأشكال والمقاسات
9	ربلات توصيلات مانع اهتزاز (Joint) فلنشات - صناعية - معدات
10	بوشات ربل (صم - مفتوح) لكافة الإستخدامات الصناعية وغيرها بجميع الأشكال والمقاسات
11	ربلات خاصة بمطاحن الدقيق - مواد صحية بجميع الأنواع والمقاسات
11	ربلات اسبرينج (دقاق) حفارات بجميع الأشكال والمقاسات
12	ربلات فاصل كوبلنج المعدات الثقيلة والمولدات والكمبريشنات وغيرها وبجميع الأشكال والمقاسات
12	ربلات بوشات حديد مع الربل لجميع الآلات الصناعية وبجميع الأشكال والمقاسات
13	ربلات صمامات (ديفرام) مع الحديد وبدون الحديد لكافة الاستخدامات الصناعية - الغذائية - الطبية وغيرها وبجميع الأشكال والمقاسات
14	ربلات محابس (صمامات) صناعية - طبية - غذائية - حرارية - مقاومة للزيوت بجميع الأشكال والمقاسات
15	ربلات خاصة بمصانع الاسمنت والكسارات والحفارات بجميع الأنواع والمقاسات
16	ربلات كراسي (اهتزاز - اسبيت - الآلات الصناعية والمعدات الثقيلة والصناعية والمولدات وغيرها) بجميع الأشكال والمقاسات
17	ربلات كراسي (اهتزاز - اسبيت - الآلات الصناعية والمعدات الثقيلة والصناعية والمولدات وغيرها) بجميع الأشكال والمقاسات
18	ربلات كراسي (اهتزاز - اسبيت - الآلات الصناعية والمعدات الثقيلة والصناعية والمولدات وغيرها) بجميع الأشكال والمقاسات
19	قوالب بلاط لمصانع البلاط بجميع الأشكال والمقاسات منقوشة - صافي - مع الحديد وبدون الحديد
20	ربلات خاصة بحظانات ورفاعات مصانع البلك والبلاط والونشات وغيرها بجميع الأشكال والمقاسات
21	ربلات دكيات مانع استطدام لكافة الاستخدامات الصناعية والانشائية والبحرية وبجميع الأشكال والمقاسات
21	مواد خام صناعية (مسطحة - مبروم) بلاستيكية وربلية يتم تشكيلها حسب الشكل والمقاسات المطلوبة
22	ربلات خاصة بلصق لبيلات القوارير والعلب (الصحية - الطبية - الغذائية - مقاومة للحرارة)
22	ربلات اغطية شحم ومانع اترية خاصة بالآلات الصناعية والمعدات الثقيلة بجميع الأشكال والمقاسات
23	ربلات شفاط (Sucker) لكافة الآلات الصناعية والغذائية والدوائية والطباعية وغيرها بجميع الأشكال والمقاسات
24	ربلات لمدات مع الحديد (Seals) لكافة الاستخدامات زيوت - سوائل - حرارية وغيرها بجميع المقاسات





7-01



7-04



7-03



7-02



7-07



7-06



7-05



7-10



7-9



7-8



6-04



6-03



6-02



6-01



6-07



6-06



6-05



6-10



6-09



6-08



6-13



6-12



6-11



6-16



6-15



6-14



9-03



9-02



9-01



9-05



9-04



9-09



9-08



9-07



9-06



9-13



9-12



9-11



9-10



9-17



9-16

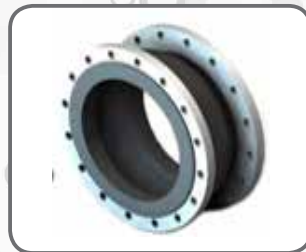

9-15



9-14



8-05

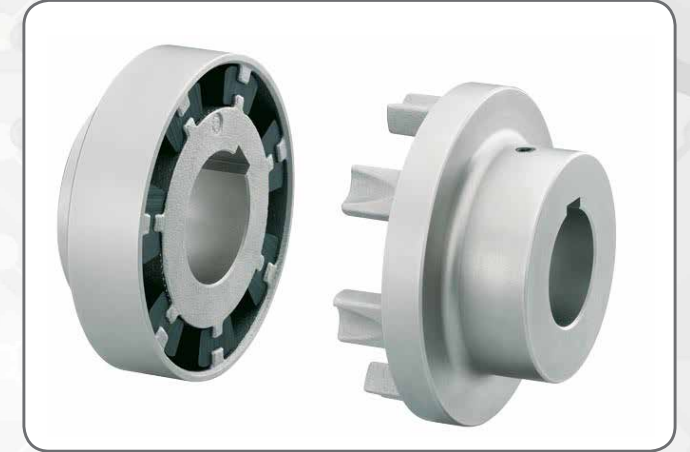

8-01



8-02

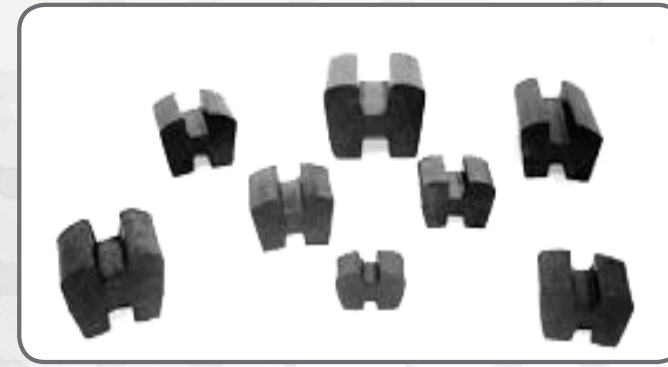

8-06



8-03



8-07



8-04



8-10



8-09



8-08



11-03



11-02



11-01



11-04

ربلات اسبرينج (دقاق) حفارات بجميع الاشكال والمقاسات



11-07



11-06



11-05



11-10



11-09



11-08



10-02



10-01



10-04



10-03



10-08



10-05



10-07



10-06



10-12



10-11



10-10

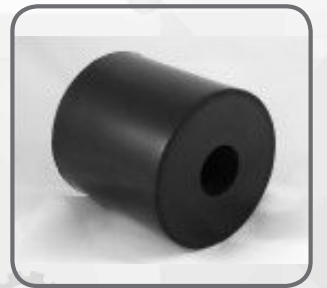

10-09



13-01



13-05

13-04

13-03

13-02



13-10

13-09

13-08

13-07

12-06



13-15

13-14

13-13

13-12

13-11



13-20

13-19

13-18

13-17

13-16



13-25

13-24

13-23

13-22

13-21



12-01



12-05

12-04

12-03

12-02



12-10

12-09

12-08

12-07

12-06



12-15

12-14

12-13

12-12

12-11

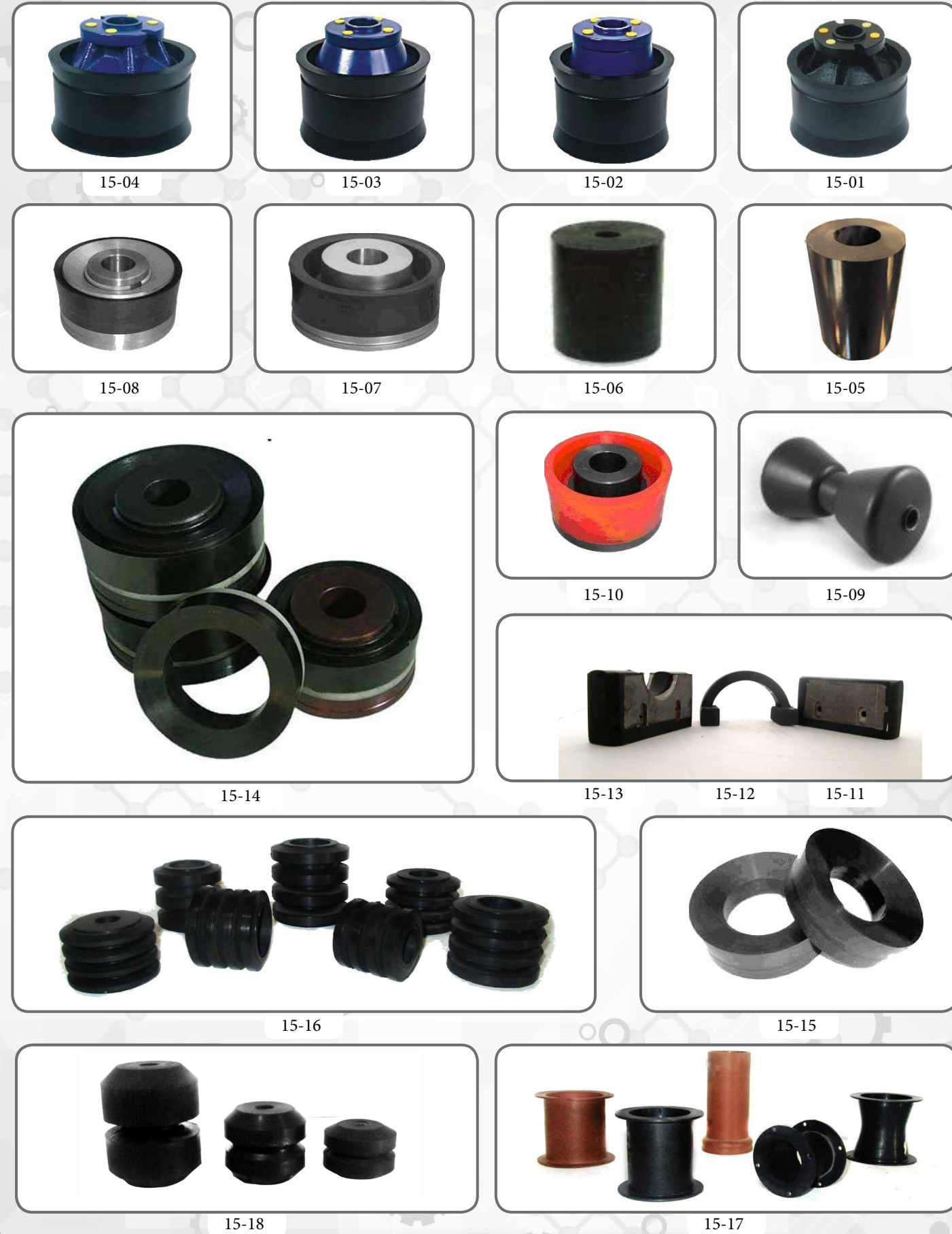

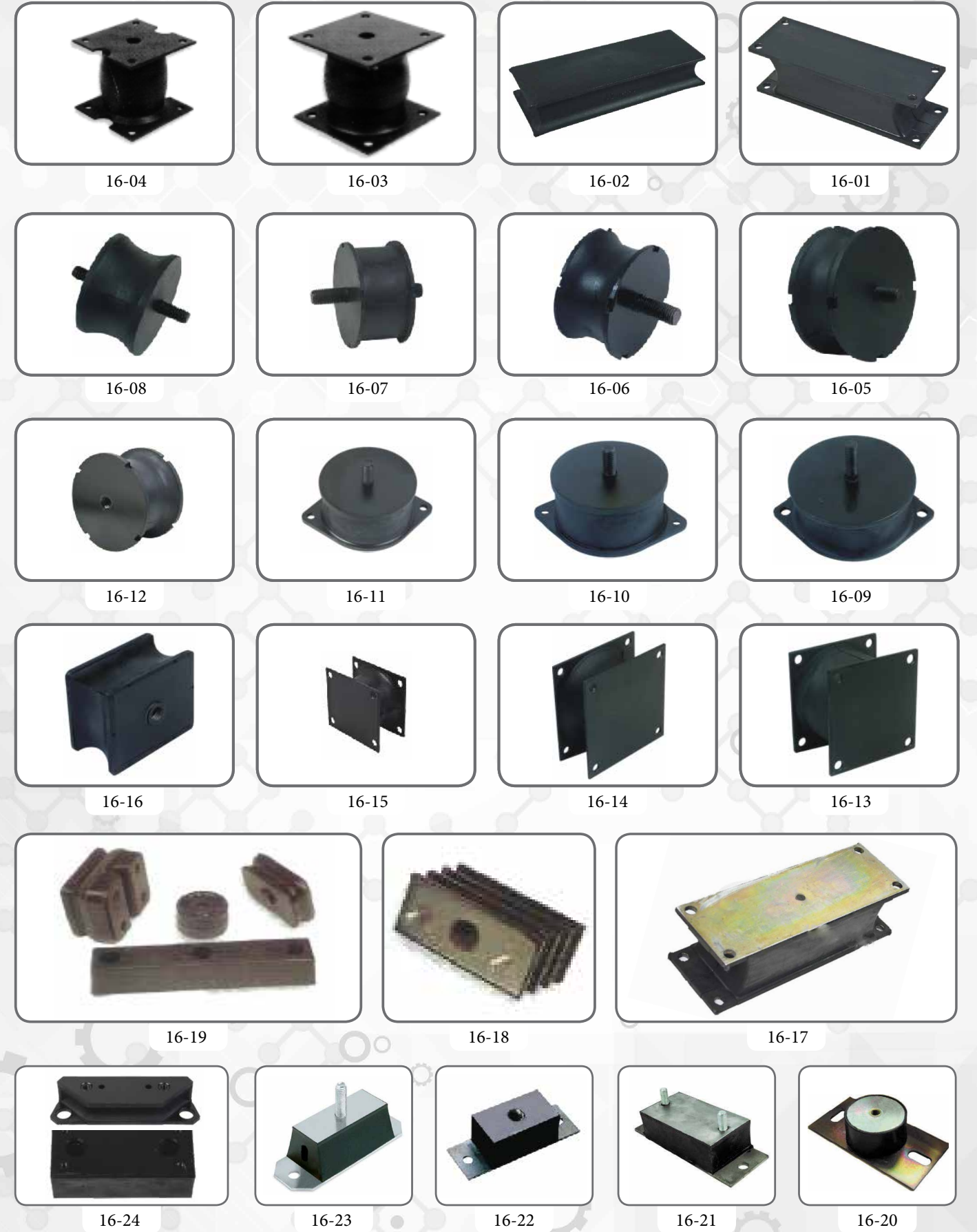



19-03



19-02

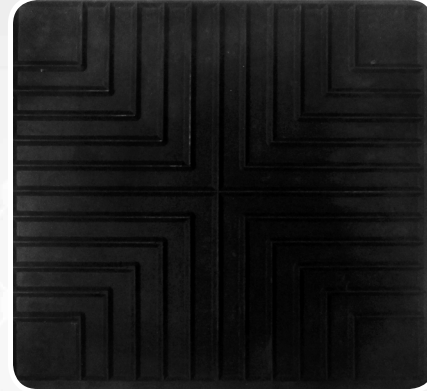

19-01



19-06



19-05



19-04



19-09

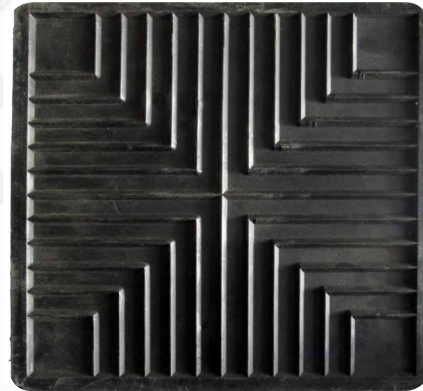

19-08

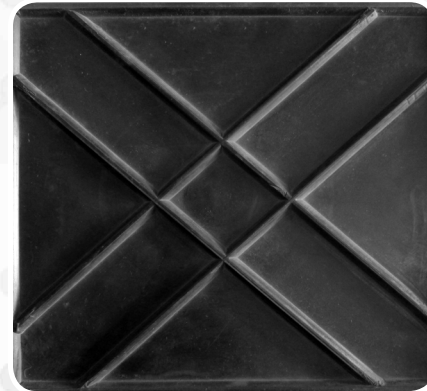

19-07



19-12

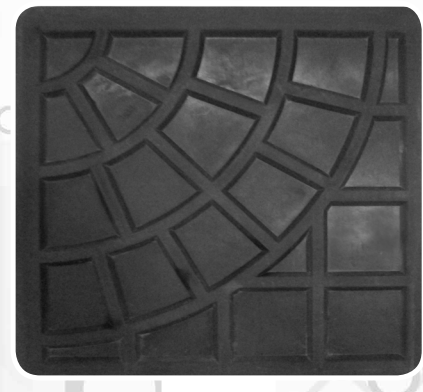

19-11



19-10



18-01

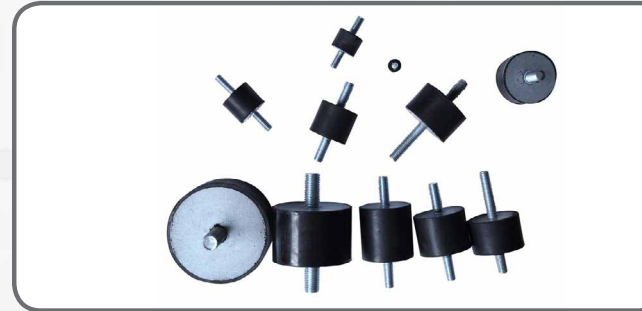

18-03



18-02

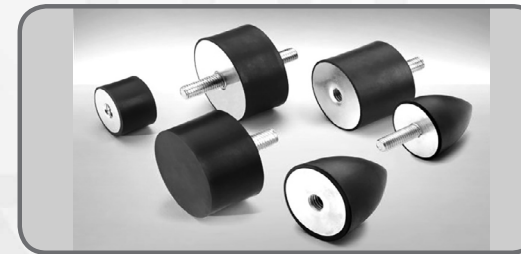

18-06



18-05



18-04



18-10



18-09



18-08



18-07



18-15



18-14



18-13



18-12



18-11



18-20



18-19



18-18



18-17



18-16



21-04



21-03



21-01



21-05



21-02



21-10



21-09



21-08



21-07



21-06



21-15



21-14



21-13



21-12



21-11

مواد خام صناعية (مسطحة - مبروم) بلاستيكية وربلية
يتم تشكيلها حسب الشكل والمقاسات المطلوبة



21-17

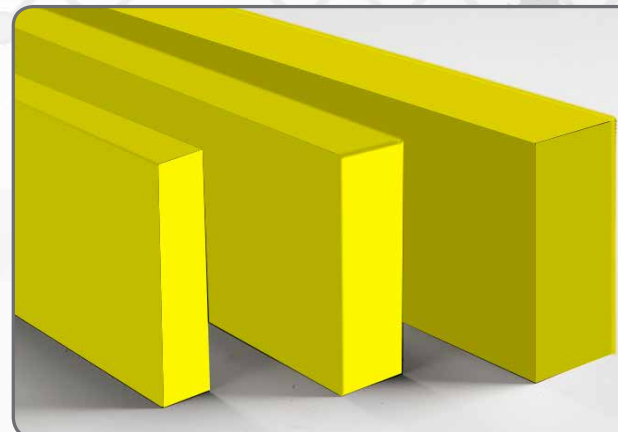

21-16



20-03

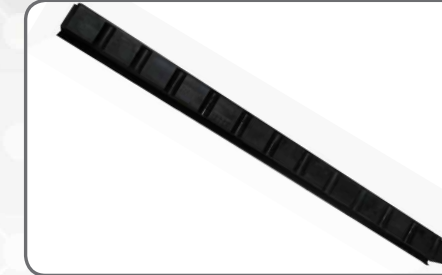

20-02



20-01

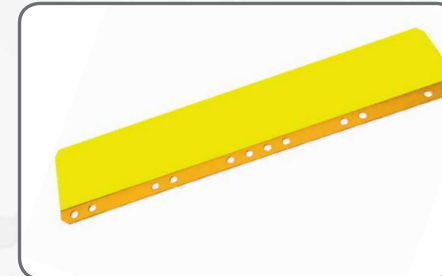

20-06



20-05



20-04



20-10



20-09



20-08



20-07



20-15



20-14



20-13



20-12



20-11



20-20

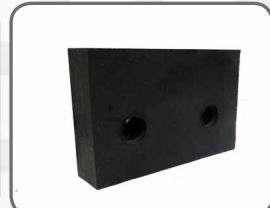

20-19



20-18



20-17



20-16



20-25



20-24



20-23



20-22



20-21

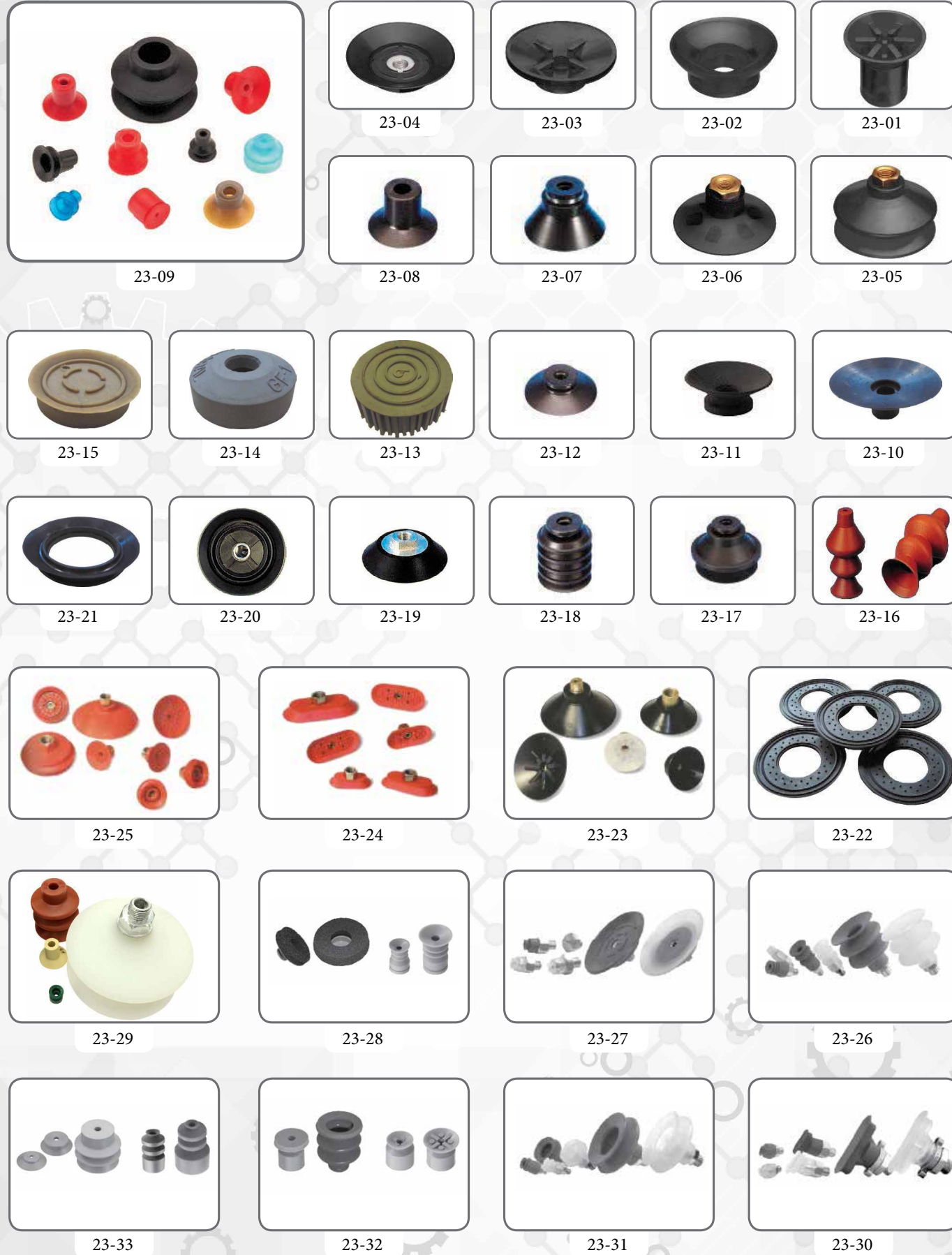



25-03



25-02



25-01



25-06



25-05



25-04

طقوم لمدات بسطونات ربل مع القماش لكافة الآلات الصناعية
والمعدات الثقيلة وغيرها بجميع الأشكال والمقاسات



25-10

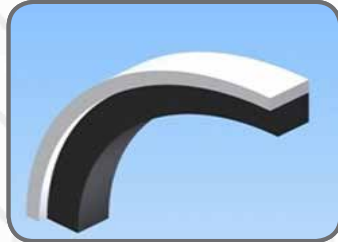

25-09

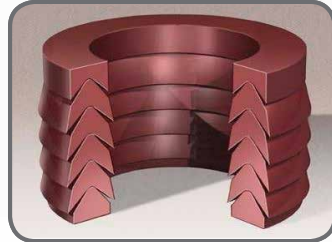

25-08

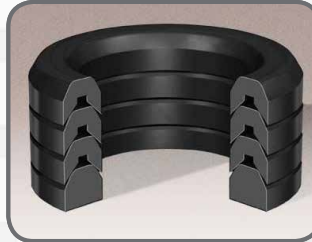

25-07

لمدات بسطونات الهيدروليك - بسطونات الهواء بكافة الآلات
الصناعية والمعدات الثقيلة وجميع الأشكال والمقاسات



25-13



25-12



25-11



24-2



24-1



24-5



24-4



24-3



24-8



24-7



24-6



24-10



24-9



27-02



27-01



27-06

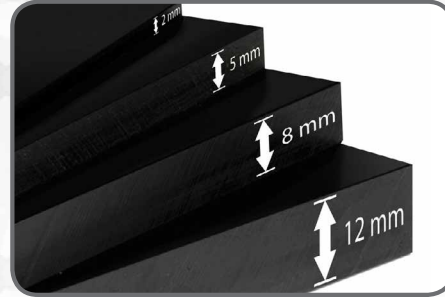

27-05



27-04



27-09



27-08



27-07

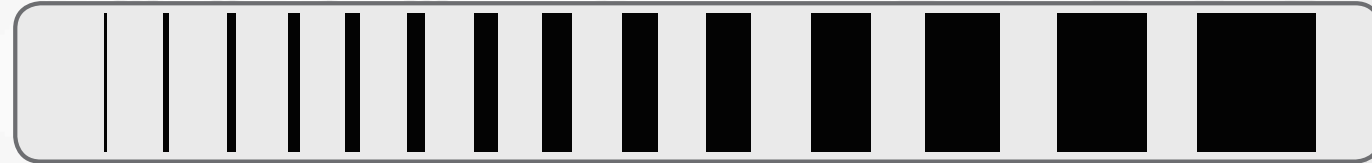

27-10

مساطر ربلية بالميتر ربل اسود لكافة الاستخدامات الصناعية

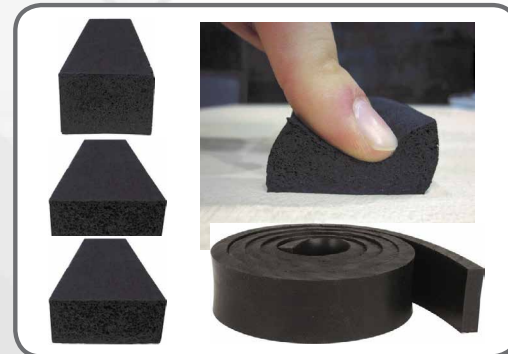

27-13



27-12



27-11



26-02



26-01



26-04



26-03



26-06



26-05



29-01



29-04



29-03

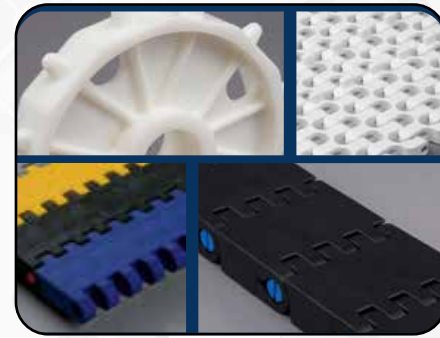

29-02



29-07

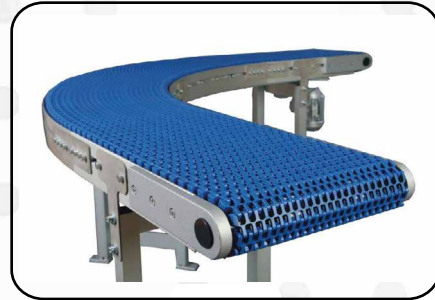

29-06

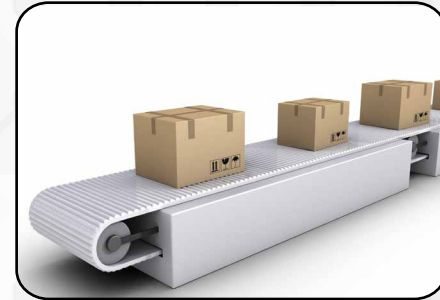

29-05

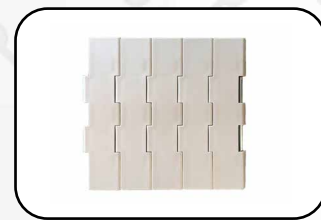

29-11

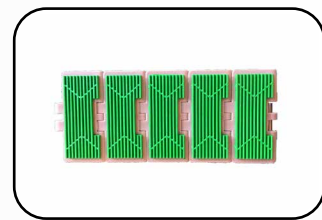

29-10

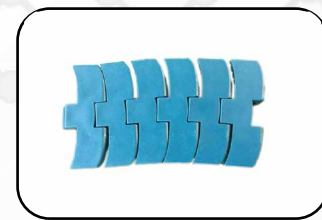

29-09

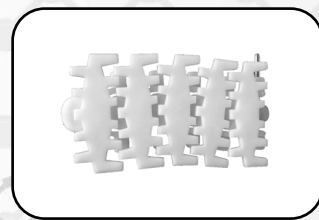

29-08

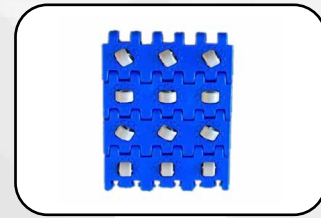

29-01

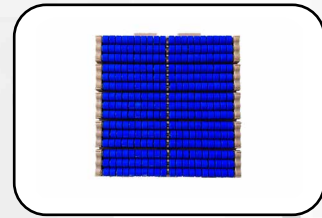

29-14



29-13



29-12



28-01

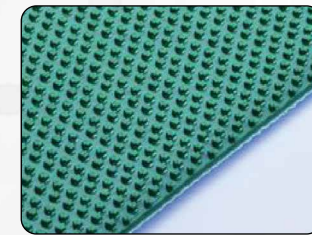

28-01



28-01

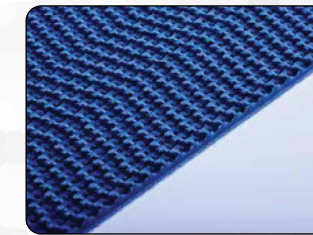

28-01



28-01

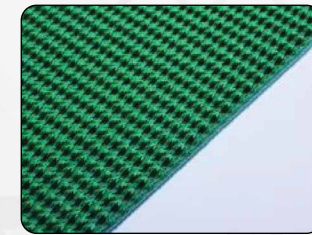

28-01



28-01

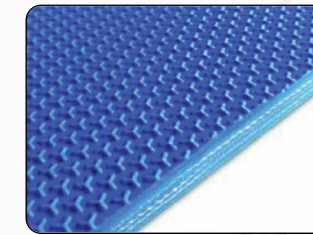

28-01

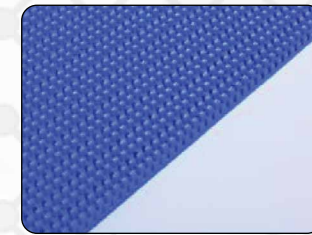

28-01



28-01

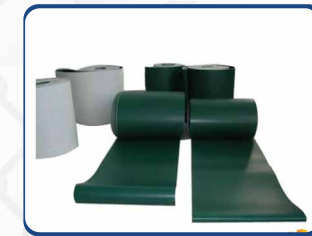

28-01



28-01



28-01



28-01



28-01



28-01



28-01



28-01



28-01



28-01



28-01



30-01



30-02



30-07



30-06



30-05



30-04



30-03



30-12



30-11

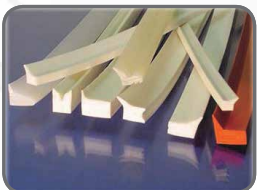

30-10



30-09



30-08



30-17



30-16



30-15



30-14



30-13



30-27



30-26



30-25



30-24

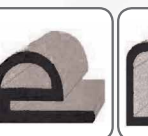

30-23



30-22



30-21



30-20



30-19



30-18

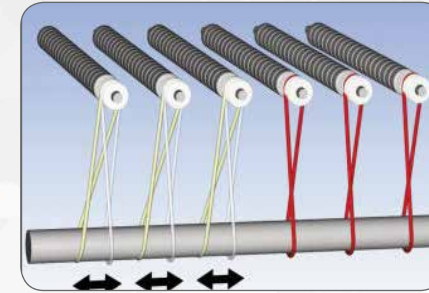

30-03

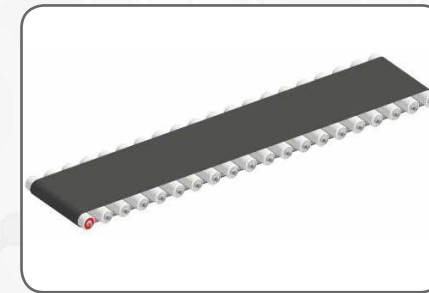

30-04



30-02

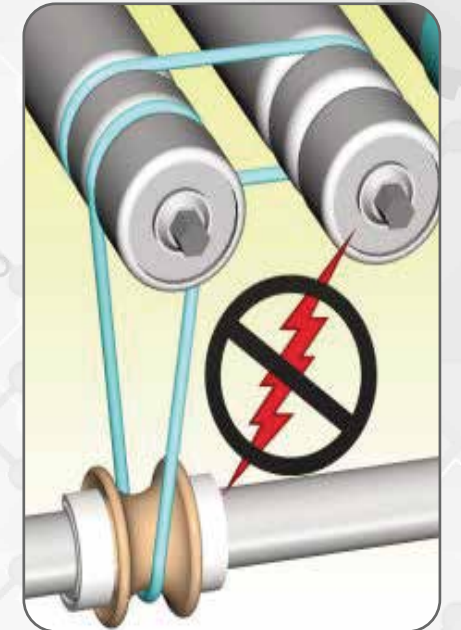

30-01

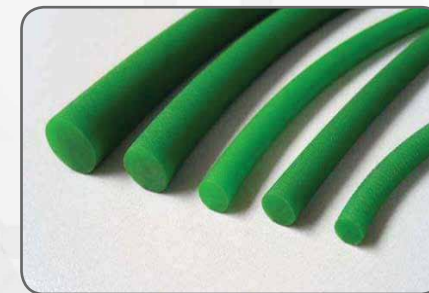

30-07

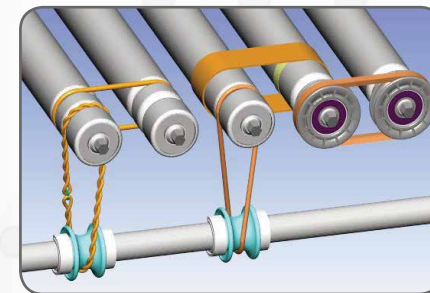

30-06

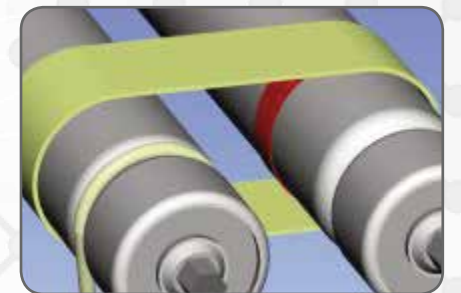

30-05

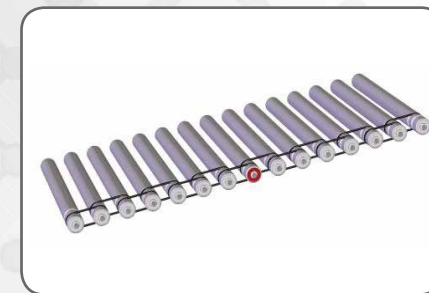

30-10

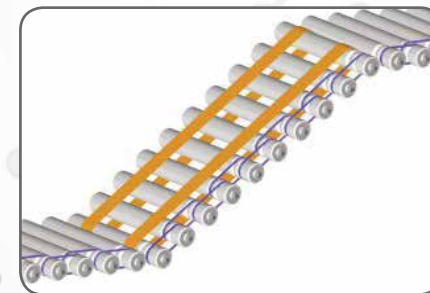

30-09

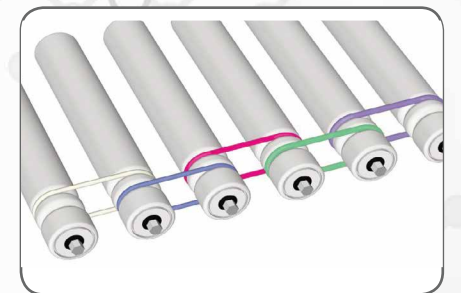

30-08

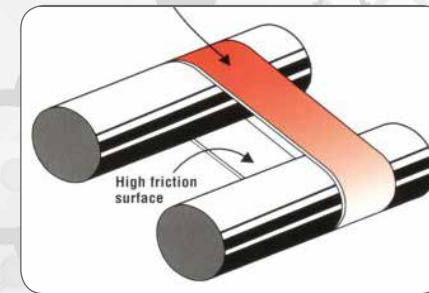

30-13



30-12

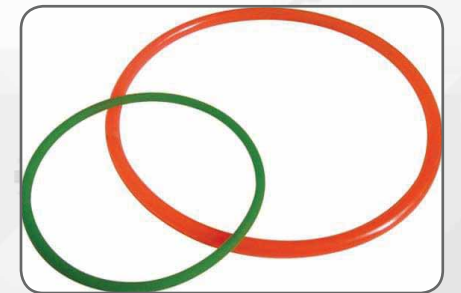

30-11



32-02



32-01

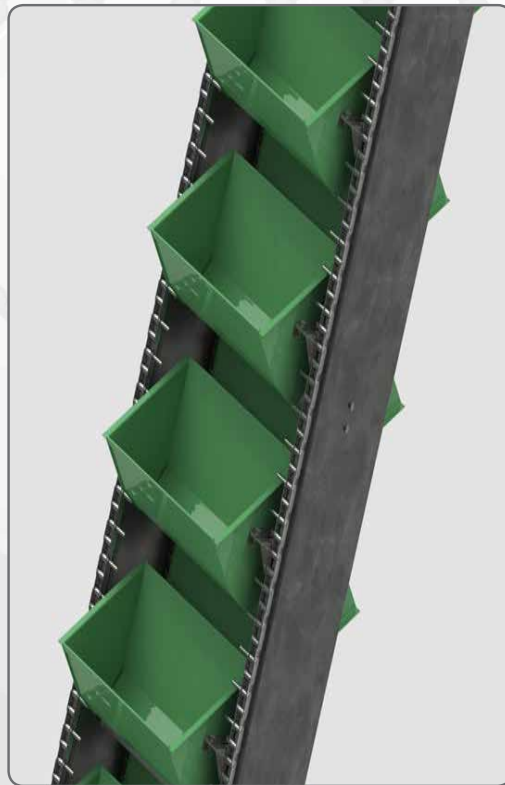

32-11



32-04



32-03



32-07



32-06



32-05



32-10



32-09

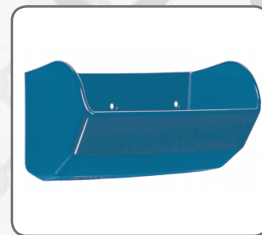

32-08



31-03



31-02



31-01



31-07



31-06



31-05



31-04

ربلات تكتيم اورنج طولي بالمتر (مبروم) لكافة الاستخدامات صحية - غذائية - حرارية

- هيدروليك - اسفنجية وغيرها بجميع المقاسات من سماكة 1 ملم : 25 ملم



31-10



31-09



31-08



31-13



31-12

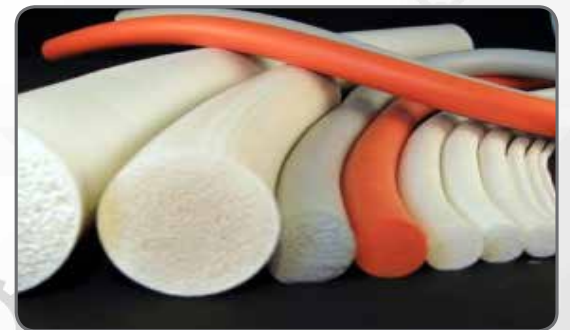

31-11

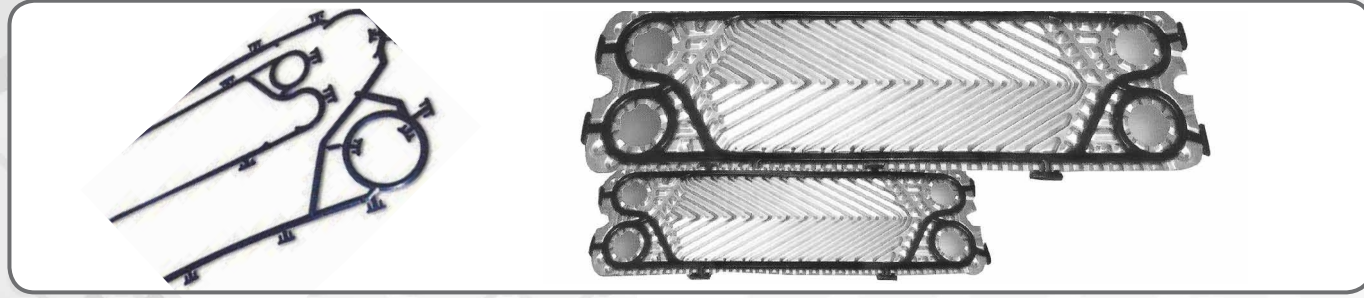

34-01



34-03

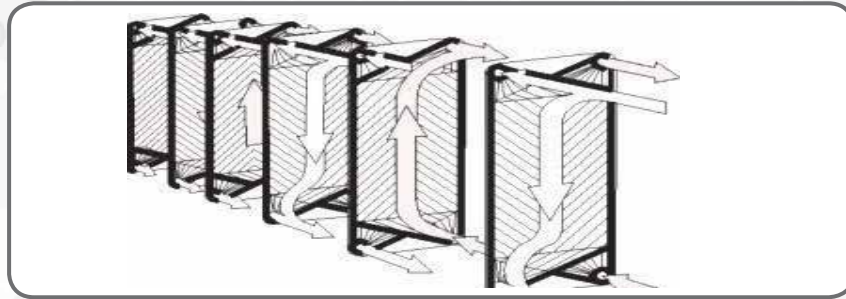

34-02



34-05



34-04

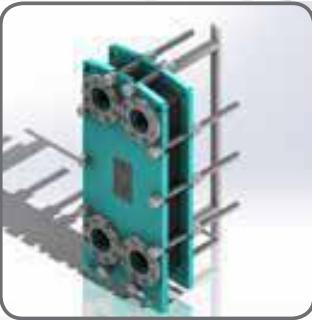

34-09

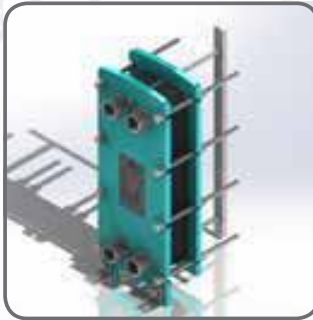

34-08

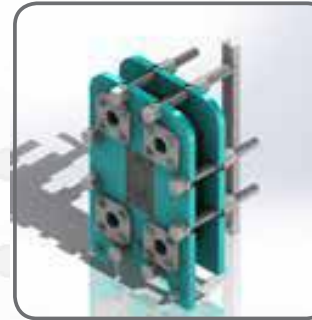

34-07

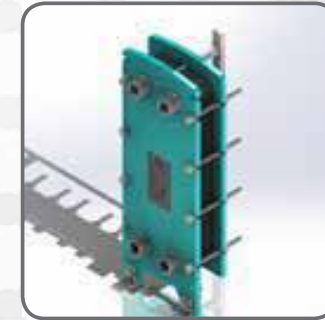

34-06

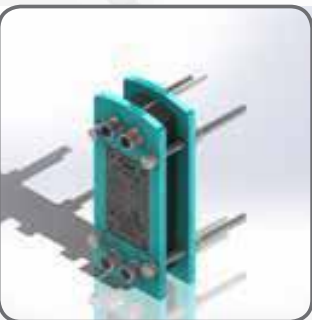

34-13

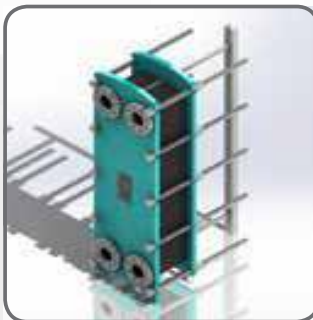

34-12

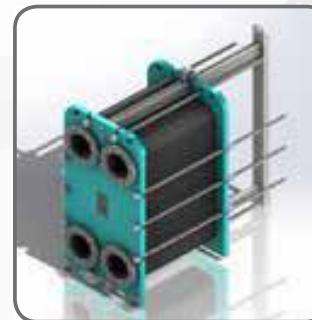

34-11

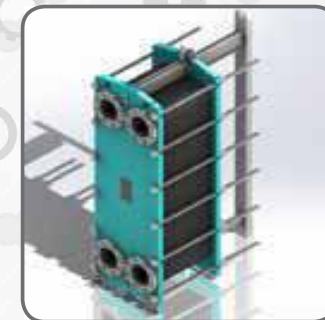

34-10



33-02



33-01



33-05



33-04



33-03



33-07



33-06

ربلات باكنات وتفلون خاصة بشركات الغاز والنفط نوعية ممتازة وذات
جودة عالية ضد الغاز والزيت والحرارة بكافة الاشكال والاحجام



33-08



36-04



36-03



36-02



36-01



36-08



36-05



36-07



36-06



36-13



36-10



36-09

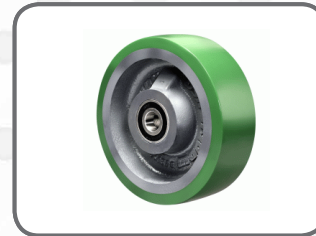

36-12



36-11



36-16



36-15

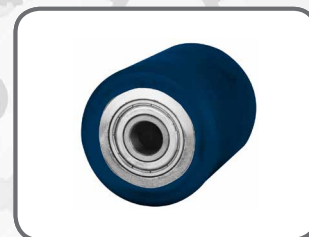

36-14



35-04



35-03



35-02



35-01



35-08



35-07

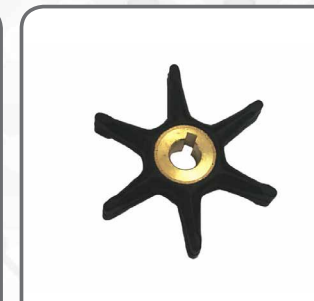

35-06



35-05



35-12



35-11



35-10



35-09



35-16



35-15



35-14



35-13



35-20



35-19



35-18



35-17



مجموعة السواري للصناعات المطاطية المصنع الفني للربلات

Head Office:

Sana'a, Taiz Road, Dar Salm Bridge

Tel : + 967 1 611 516
+ 967 1 601 010
+ 967 1 616 161
+ 967 1 601 945

الإدارة العامة:

صنعاء, طريق تعز, جسر دارسلم

هاتف : + 967 1 611 516
+ 967 1 601 010
+ 967 1 616 161
+ 967 1 601 945

موبايل : +967 772 258 769

+967 777 488 281

Al-Hodeidah Branch:

Al-Hodeidah, Arwa Street

Tel : +967 3 238 656

فرع الحديدة :

الحديدة , شارع اروى

هاتف : + 967 3 238 656

Al-Hasabah Branch:

Sana'a, Amran Street

Tel : + 967 1 337 290

فرع الحصبة :

صنعاء , طريق عمران , امام مؤسسة المياه

هاتف : + 967 1 337 290



info@alswarirubber.com
walid_swari@windowslive.com
walidswari_1@yahoo.com



www.alswarirubber.com